



**CATEGORIA A**  
**Clube Atlético Juventus**  
**11º CAMPEONATO DE SNOOKER - 2014**

**PRIMEIRA FASE (MELHOR DE 3)**

		pontos ganhos	pontos ganhos - pontos perdidos
1º	Joel	6	4
2º	Milton	4	0
4º	Edson	2	-2
3º	Luiz	3	-2

**GRUPO A**

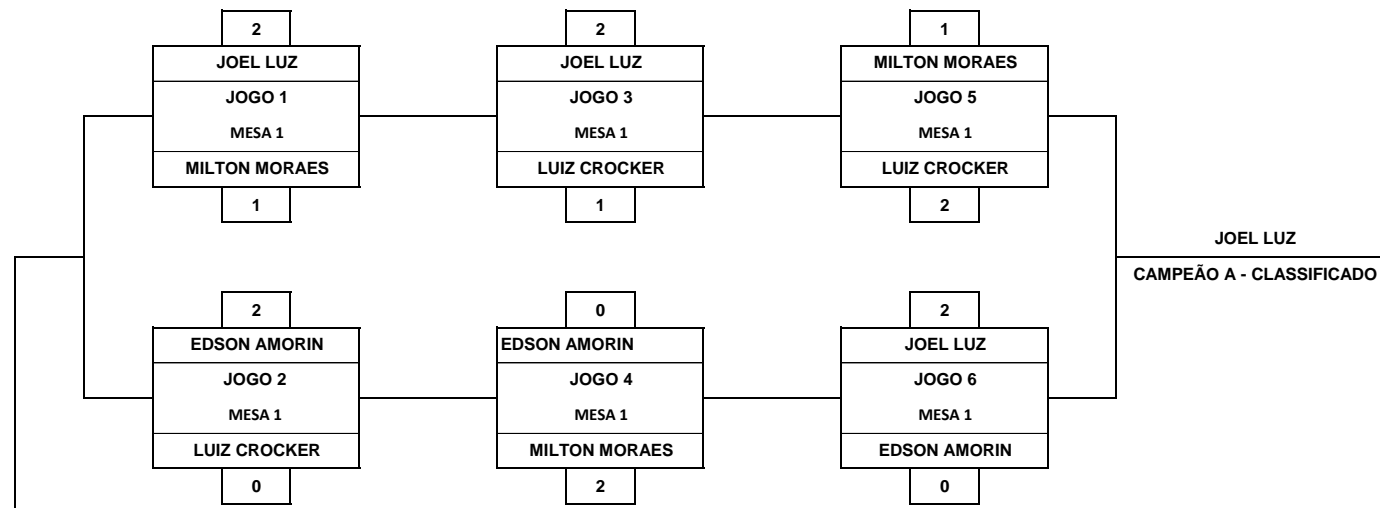

VALDIR CLESSEM  
 VENCEDOR J 25 CLASSIFICADO  
 PERDEDOR J 25 - REPESCAGEM  
 MILTON MORAES

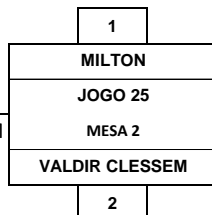

**GRUPO B**

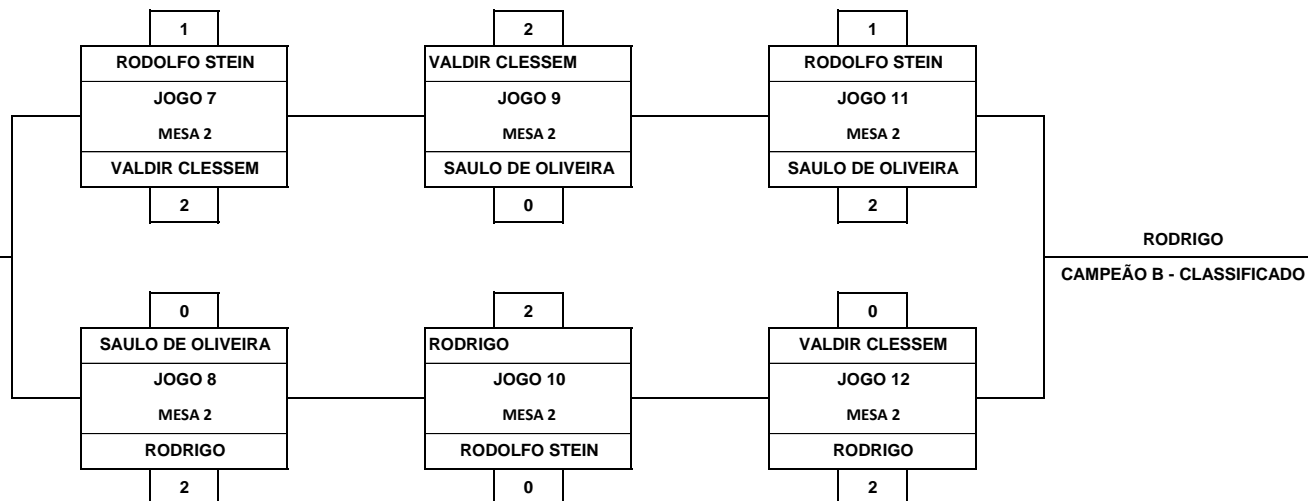

		pontos ganhos	pontos ganhos - pontos perdidos
4º	Rodolfo	2	-4
2º	Valdir	4	1
3º	Saulo	2	-3
1º	Rodrigo	6	-2



**CATEGORIA A**  
**Clube Atlético Juventus**  
**11º CAMPEONATO DE SNOOKER - 2014**

**PRIMEIRA FASE (MELHOR DE 3)**

		pontos ganhos	pontos ganhos - pontos perdidos
1º	Renato	6	5
2º	Angelo	4	0
3º	Antonio	3	-1
4º	Wilson	2	-4

		pontos ganhos	pontos ganhos - pontos perdidos
	IVAN PICOLOMINI		
VENCEDOR J 26 CLASSIFICADO	ANGELO MONTANO	0	
PERDEDOR J 26 - REPESCAAGEM	JOGO 26		
	MESA 2		
	IVAN PICOLOMINI		
	ANGELO MONTANO	2	

		pontos ganhos	pontos ganhos - pontos perdidos
2º	Ivan	5	3
4º	Rubão	1	-5
1º	Adilson	6	4
3º	Pelé	2	-2

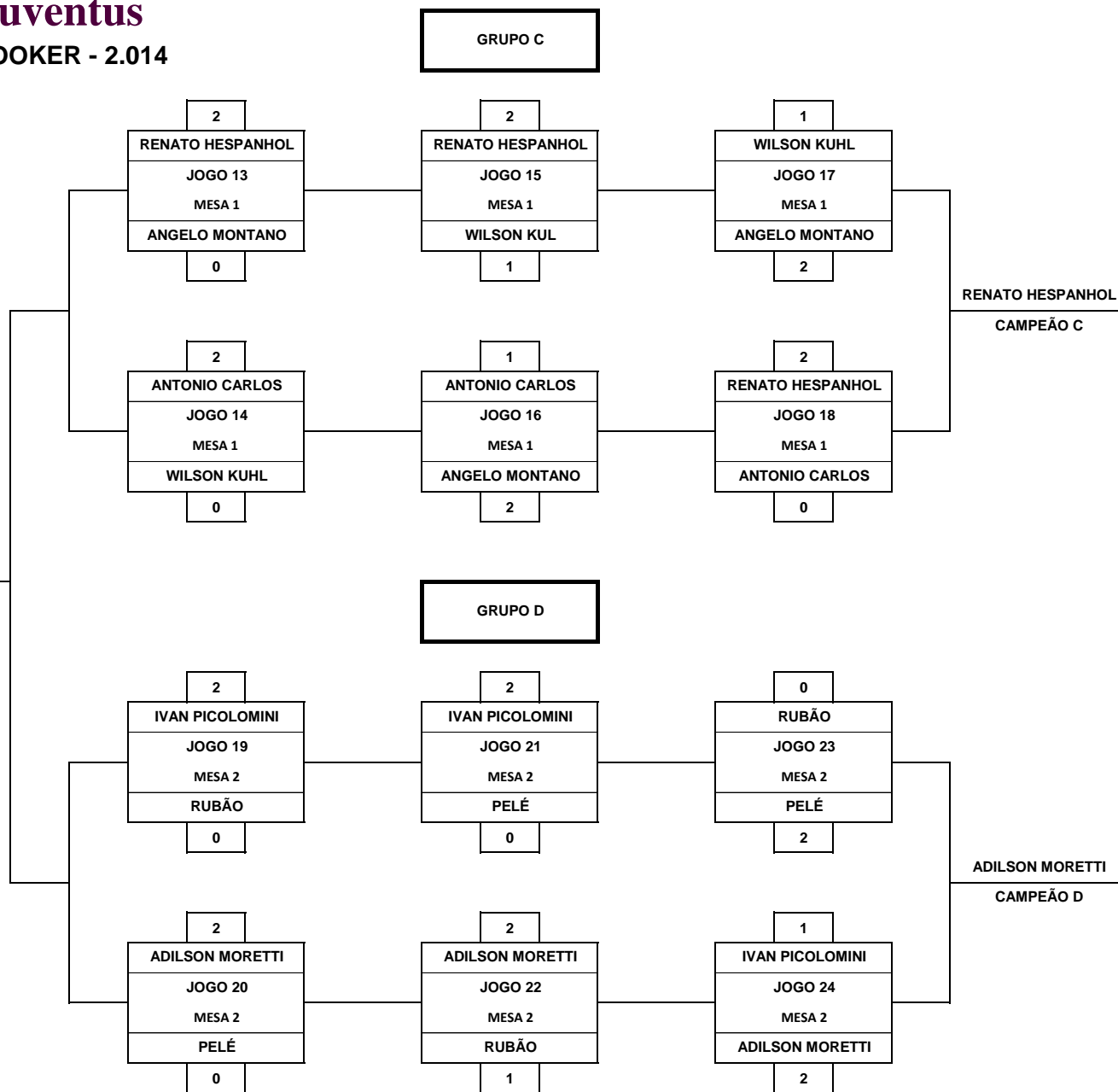



**CATEGORIA A**  
**Clube Atlético Juventus**  
**11º CAMPEONATO DE SNOOKER - 2014**

**REPESCAGEM (MELHOR DE 3)**

**GRUPO E**

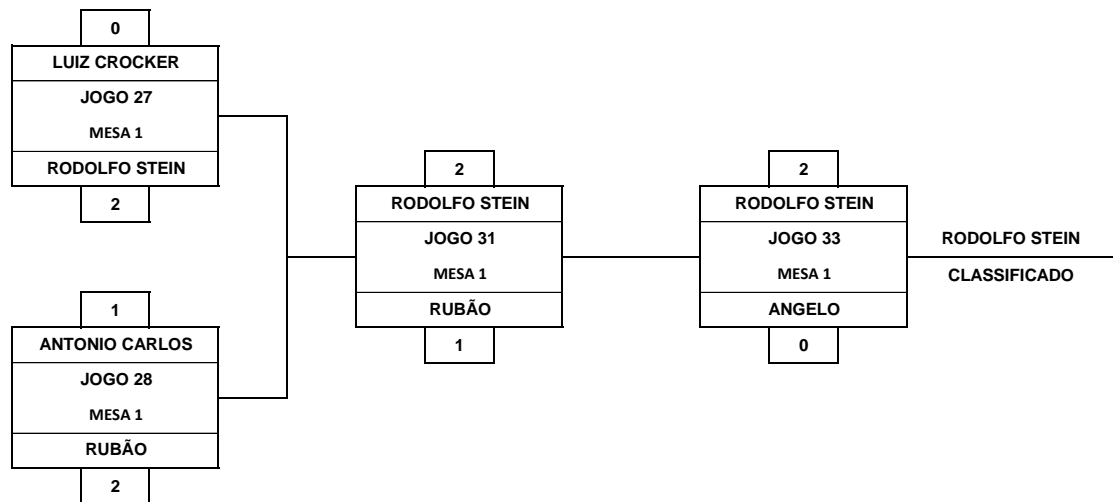

**GRUPO F**

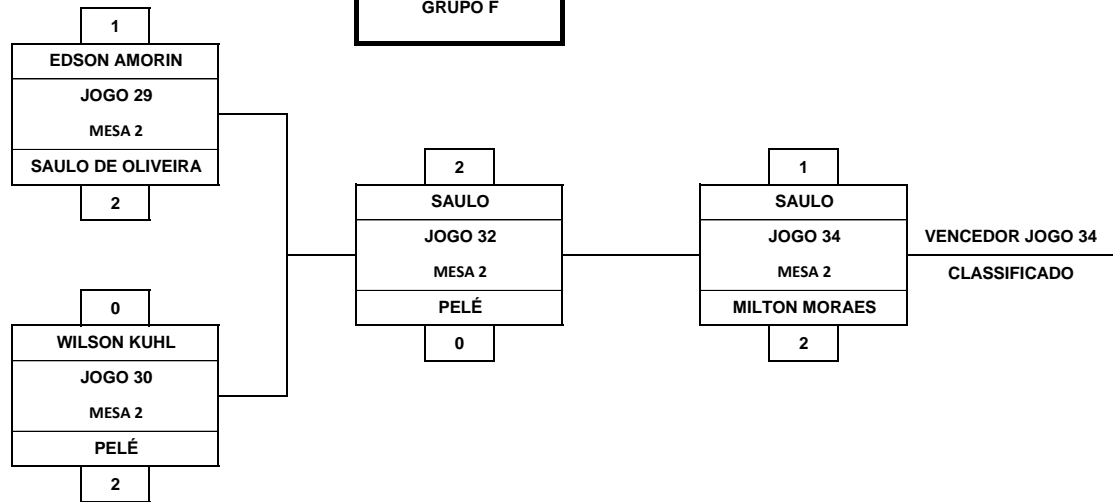



**CATEGORIA A**  
**Clube Atlético Juventus**  
**11º CAMPEONATO DE SNOOKER - 2014**

**SEGUNDA FASE (MELHOR DE 5)**

	pontos ganhos	pontos ganhos - pontos perdidos
JOEL LUZ	1+3+3	7
IVAN	3+2+3	8
RODRIGO	3+1+2	6
RODOLFO	2+3+0	5

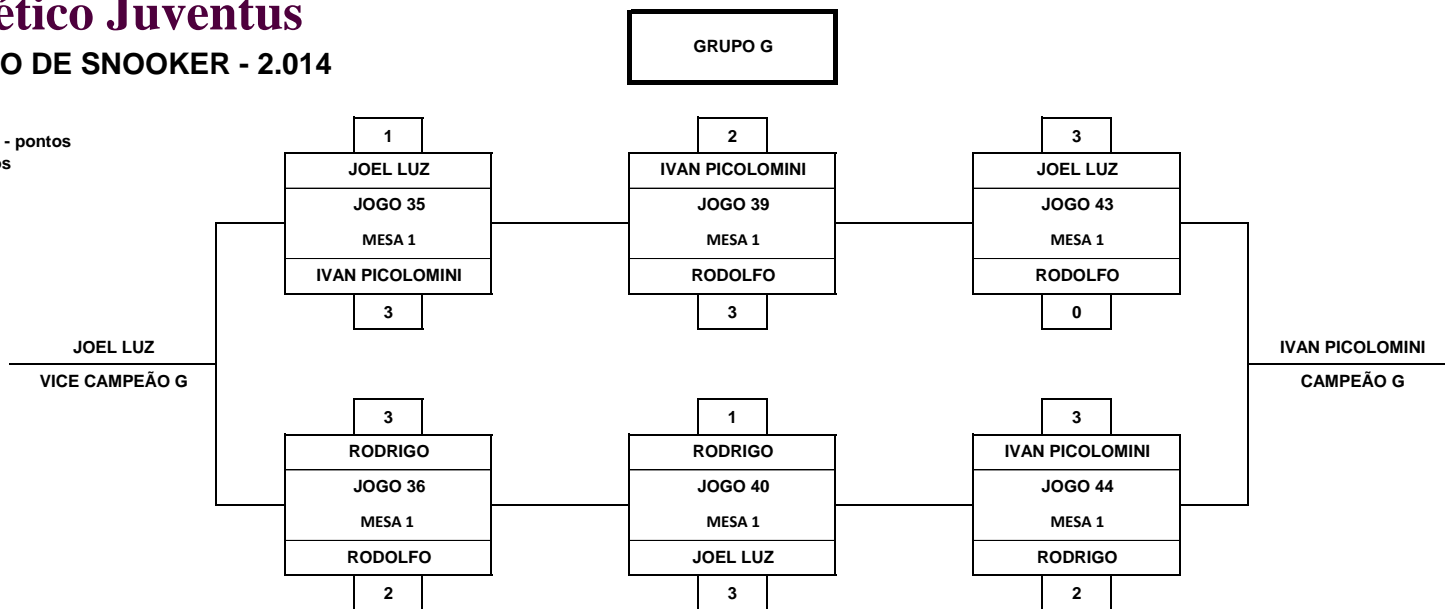

	pontos ganhos	pontos ganhos - pontos perdidos
RENATO	3+3	6
VALDIR	1+1	5
ADILSON	3+3+0	6
MILTON	2+	6

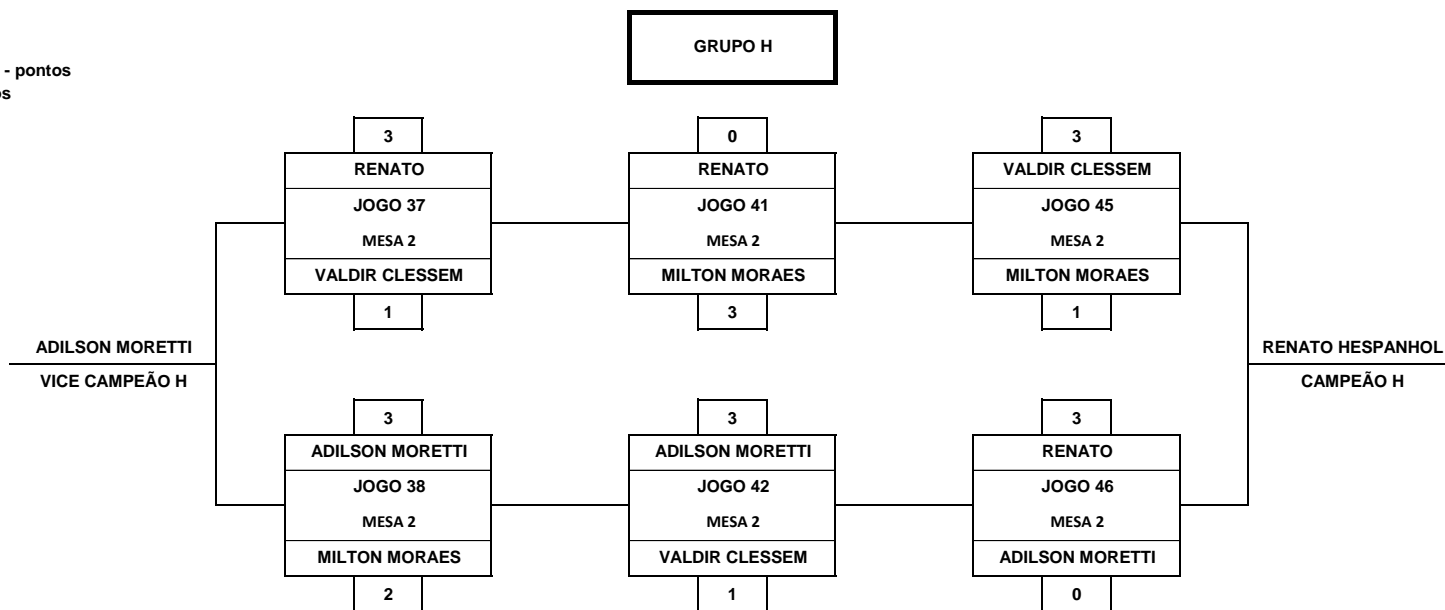



**CATEGORIA A**  
**Clube Atlético Juventus**  
**11º CAMPEONATO DE SNOOKER - 2014**

**FASE SEMI FINAL (MELHOR DE 7)**

GRUPO I

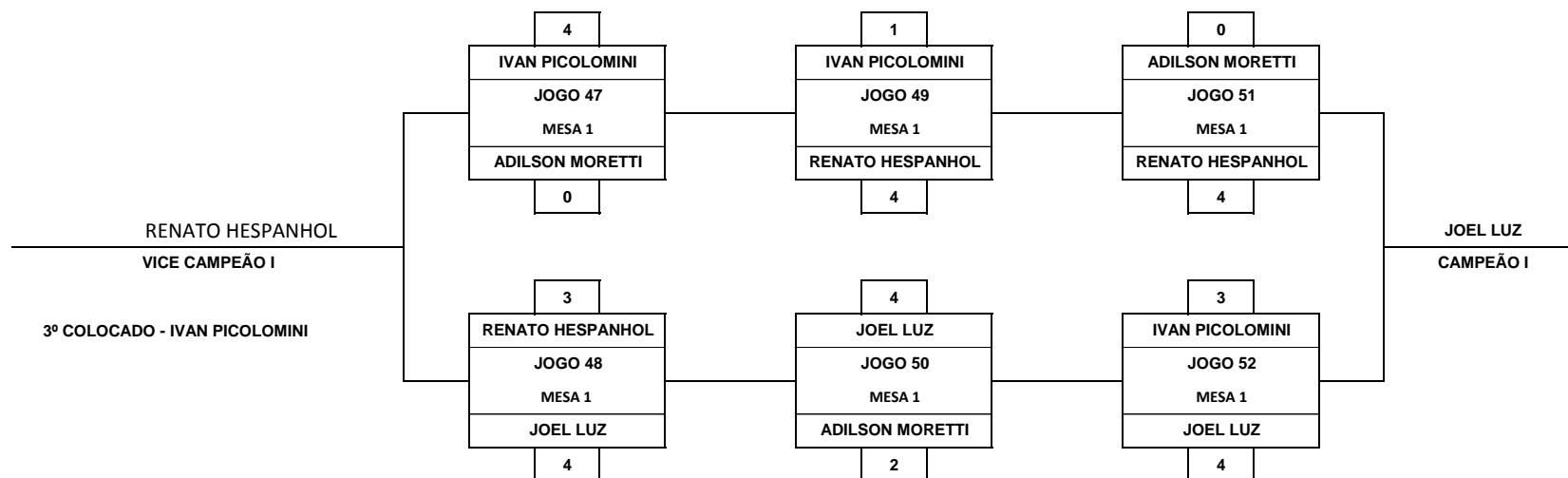



CATEGORIA A

**Clube Atlético Juventus**  
11º CAMPEONATO DE SNOOKER - 2.014

**DISPUTA DO PRIMEIRO LUGAR (MELHOR DE 9)**

